

Título producto

# ANILLOS DE SECCION RECTANGULAR PARA AGUJEROS M23LE7789

Imagen del producto

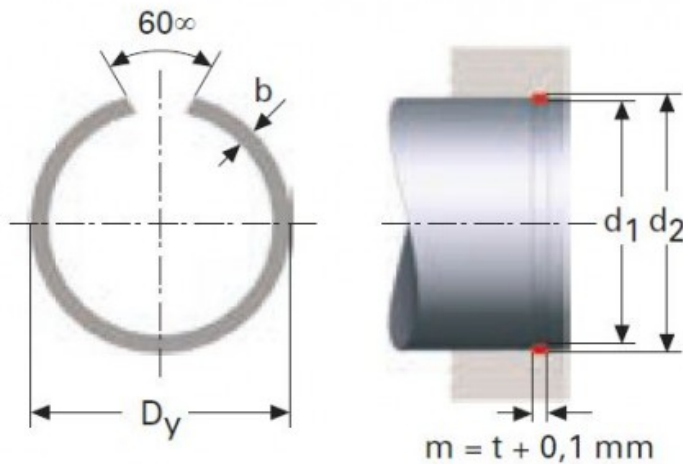

Precio producto

**12,00 €**

Descripción corta

ANILLOS DE SECCION RECTANGULAR PARA AGUJEROS M23LE7789

Características del producto

ESPESOR (t): 1.5

DIAMETRO EXTERIOR (Dy): 57.3

DIAMETRO DEL EJE (d1): 55

ANCHO (b): 2.3

DIAMETRO REGATA DEL AGUJERO (d2): 56.5

Descripción del producto

ANILLOS DE SECCION RECTANGULAR PARA AGUJEROS RSB permiten mayor carga respecto a los anillos de sección redonda. Todas las dimensiones están en mm- Material acero CK 67 Acabado, fosfato y ligeramente aceitados. Aros con Di > 39 mm no tienen un ángulo de 60 °.