

Título producto

ANILLOS DE SECCION RECTANGULAR PARA AGUJEROS M23LE7786

Imagen del producto

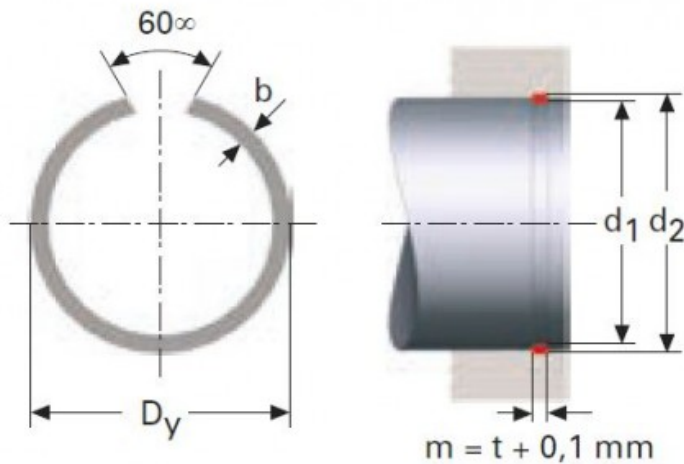

Precio producto

9,00 €

Descripción corta

ANILLOS DE SECCION RECTANGULAR PARA AGUJEROS M23LE7786

Características del producto

ESPESOR (t): 1.5
DIAMETRO EXTERIOR (Dy): 43.8
DIAMETRO DEL EJE (d1): 42
ANCHO (b): 2.3
DIAMETRO REGATA DEL AGUJERO (d2): 43.2

Descripción del producto

ANILLOS DE SECCION RECTANGULAR PARA AGUJEROS RSB permiten mayor carga respecto a los anillos de sección redonda. Todas las dimensiones están en mm- Material acero CK 67 Acabado, fosfato y ligeramente aceitados. Aros con Di > 39 mm no tienen un ángulo de 60 °.