

## Título producto

**ANILLOS DE SECCION RECTANGULAR PARA  
AGUJEROS M23LE7780**

## Imagen del producto

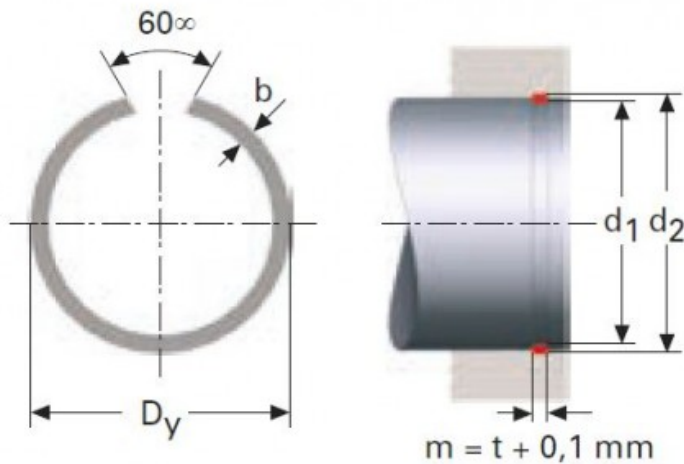

## Precio producto

**6,48 €**

## Descripción corta

ANILLOS DE SECCION RECTANGULAR PARA  
AGUJEROS M23LE7780

## Características del producto

ESPESOR (t): 1.2  
DIAMETRO EXTERIOR (Dy): 29.2  
DIAMETRO DEL EJE (d1): 28  
ANCHO (b): 1.75  
DIAMETRO REGATA DEL AGUJERO (d2): 28.8

## Descripción del producto

ANILLOS DE SECCION RECTANGULAR PARA AGUJEROS RSB permiten mayor carga respecto a los anillos de sección redonda. Todas las dimensiones están en mm- Material acero CK 67 Acabado, fosfato y ligeramente aceitados. Aros con Di > 39 mm no tienen un ángulo de 60 °.