

Título producto

ANILLOS DE SECCION RECTANGULAR PARA AGUJEROS M23LE7778

Imagen del producto

Precio producto

6,48 €

Descripción corta

ANILLOS DE SECCION RECTANGULAR PARA AGUJEROS M23LE7778

Características del producto

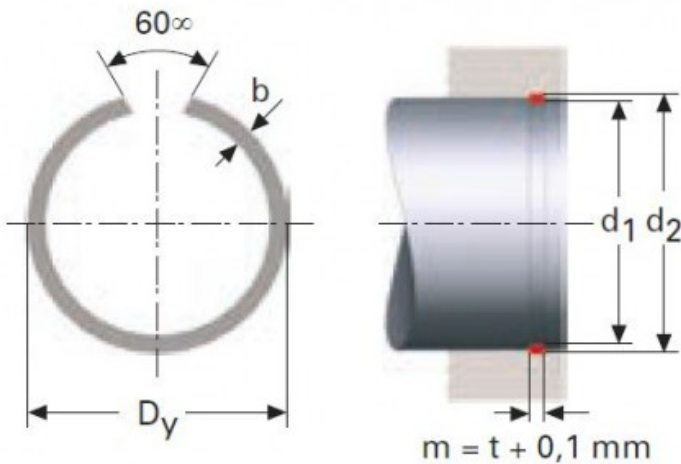
ESPESOR (t): 1.2
DIAMETRO EXTERIOR (Dy): 26.2
DIAMETRO DEL EJE (d1): 25
ANCHO (b): 1.75
DIAMETRO REGATA DEL AGUJERO (d2): 25.8

Descripción del producto

ANILLOS DE SECCION RECTANGULAR PARA AGUJEROS RSB permiten mayor carga respecto a los anillos de sección redonda. Todas las dimensiones están en mm- Material acero CK 67 Acabado, fosfato y ligeramente aceitados. Aros con Di > 39 mm no tienen un ángulo de 60 °.