

Título producto

ANILLOS DE SECCION RECTANGULAR PARA EJES RSW M23LE7734

Imagen del producto

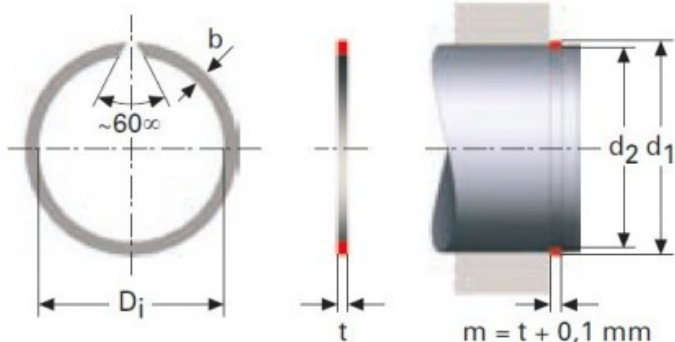

Precio producto

4,44 €

Descripción corta

ANILLOS DE SECCION RECTANGULAR PARA EJES RSW M23LE7734

Características del producto

ESPESOR (t): 1
DIAMETRO INTERIOR: 7.4
DIAMETRO DEL EJE (d1): 8
ANCHO (b): 1.3
DIAMETRO REGATA DEL EJE (d2): 7.6

Descripción del producto

ANILLOS DE SECCION RECTANGULAR PARA EJES RSW permiten mayor carga respecto a los anillos de sección redonda. Todas las dimensiones están en mm- Material acero CK 67 Acabado, fosfato y ligeramente aceitados. Aros con $D_i > 39$ mm no tienen un ángulo de 60° .