

Título producto

ANILLOS DE SECCION RECTANGULAR PARA EJES RSW M23LE7730

Imagen del producto

Precio producto

6,00 €

Descripción corta

ANILLOS DE SECCION RECTANGULAR PARA EJES RSW M23LE7730

Características del producto

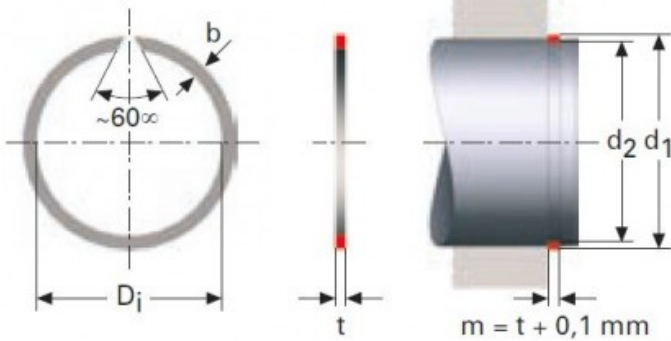
ESPESOR (t): 0.5
DIAMETRO INTERIOR: 3.7
DIAMETRO DEL EJE (d1): 4
ANCHO (b): 0.8
DIAMETRO REGATA DEL EJE (d2): 3.8

Descripción del producto

ANILLOS DE SECCION RECTANGULAR PARA EJES RSW permiten mayor carga respecto a los anillos de sección redonda. Todas las dimensiones están en mm- Material acero CK 67 Acabado, fosfato y ligeramente aceitados. Aros con $D_i > 39$ mm no tienen un ángulo de 60° .